

# Руководство по эксплуатации и установке

## Автомобильный Мультимедийный Центр с жидкокристаллическим сенсорным дисплеем высокой четкости 7"

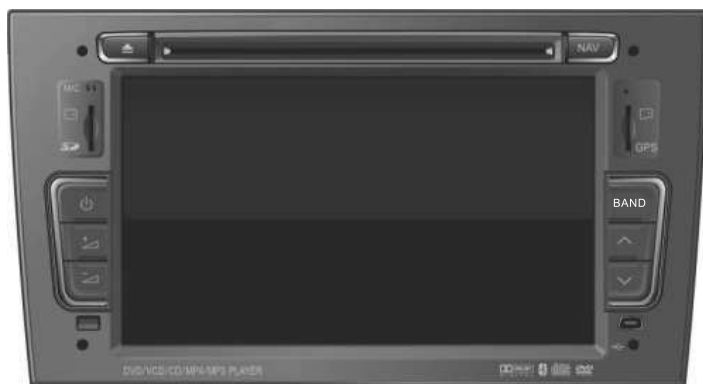

### DVM-6308 G HDi

## Для штатной установки в автомобиль Peugeot 308



Для безопасного и правильного использования изделия, внимательно прочитайте это руководство. Наша компания постоянно совершенствует свою продукцию. Мы оставляем за собой право вносить любые изменения и улучшения в изделие, описанное в этом документе, без предварительного уведомления.

## Авторское право

Авторское право на это руководство сохраняется за нашей компанией.

Все права зарегистрированы. Это руководство не может быть скопировано, воспроизведено и переведено полностью или частично без письменного разрешения нашей компании.

Наша компания имеет право на внесение изменений в устройство с целью улучшения технических характеристик и программного обеспечения.

Наша компания постоянно совершенствует свою продукцию. Мы оставляем за собой право вносить любые изменения и улучшения в изделие, описанное в этом документе, без предварительного уведомления.

В соответствии с Российским законом о защите прав потребителей (статья 2.5) срок службы изделия составляет 5 лет с даты производства при условии, что изделие эксплуатируется в соответствии с техническими стандартами и инструкциями руководства по эксплуатации.

Телефоны линии технической поддержки:









Москва: +7 (495) 287-08-56

Санкт-Петербург: +7 (812) 309-34-50

[www.phantom.ru](http://www.phantom.ru)

[www.stopol.biz](http://www.stopol.biz)

## Предосторожности

-  Автомобиль является средством повышенной опасности, водитель обязан гарантировать безопасность остальным участникам движения.
-  Чтобы гарантировать безопасность и избежать нарушений правил дорожного движения, не рекомендуем смотреть программы и делать регулировки изделия во время движения.
-  Для обеспечения безопасности и правильной работы, изделие должно быть установлено профессионалом в сертифицированном центре. Не демонтируйте и не делайте попытки самостоятельного ремонта во избежании несчастного случая или повреждения изделия.
-  Во избежании удара током, повреждения и пожара, следующего из-за короткого замыкания, не распыляйте моющие и другие средства при работающем изделии.
-  TFT экран изделия является высокотехнологичным устройством, поэтому не используйте колющие и режущие предметы, чтобы избежать повреждения изделия.
-  Система работает как дополнительное устройство. Наша компания не несет ответственность за любой автомобиль попавший в аварию и несчастные случаи.
-  Система, контролирующая давление и температуру шины, служит только для справочной информации. Вы должны своевременно проверять состояние шины.
-  Не вставляйте монеты или другие металлические предметы в слот DVD-привода.
-  Не вставляйте и не извлекайте карту памяти с данными, не подключайте провода или дополнительное оборудование во время работы двигателя, чтобы избежать повреждения головного устройства или дополнительного оборудования.

## Примечание

Для безопасного и правильного использования изделия, внимательно прочитайте это руководство. Наша компания постоянно совершенствует свою продукцию. Мы оставляем за собой право вносить любые изменения и улучшения в изделие, описанное в этом документе, без предварительного уведомления.

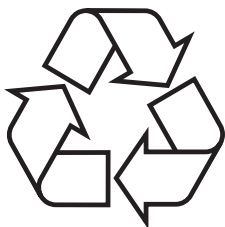

**Замечание:** вышеупомянутый символ указывает, что этот продукт не имеет никакого вредного материала или элементов, он является экологически чистым и годным для повторного использования.

**Торговая  
марка**



① Изготовлено согласно лицензии от Dolby Laboratories;

② Символ "Dolby" и двойное "D" являются торговыми марками Dolby Laboratories.

## Схема подключения головного устройства

- Для правильного функционирования системы будьте внимательны, подключите провода согласно схеме подключения.
- Для предотвращения короткого замыкания, изолируйте аудио и видео контакты, когда они не используются.

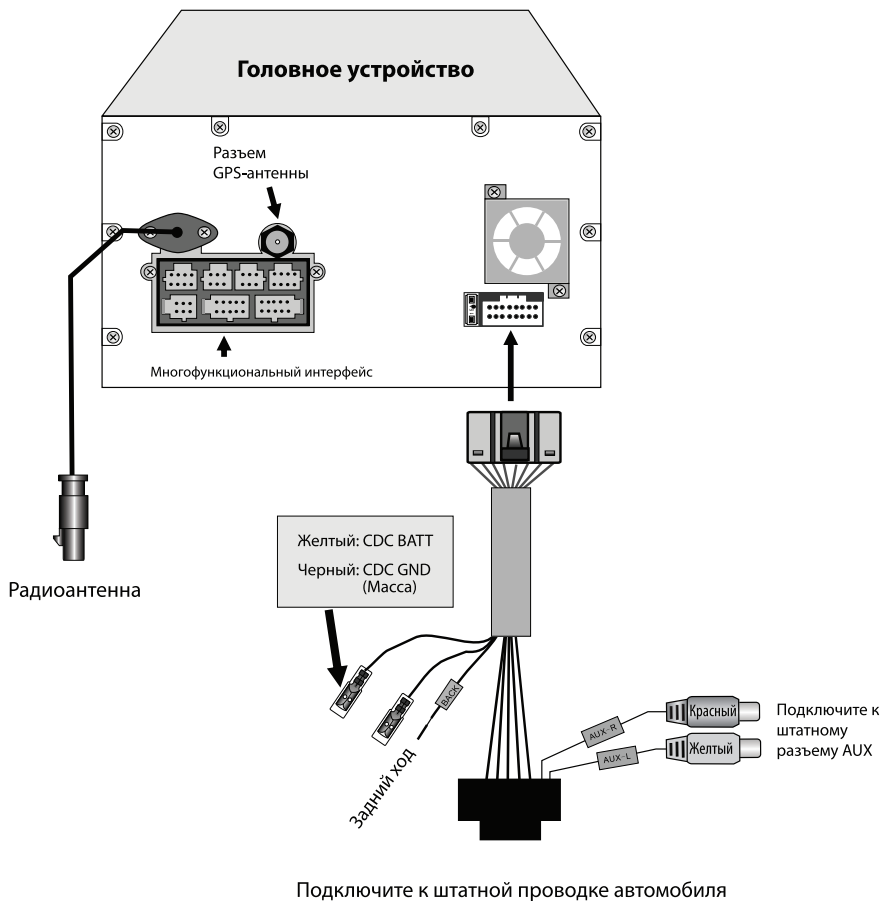

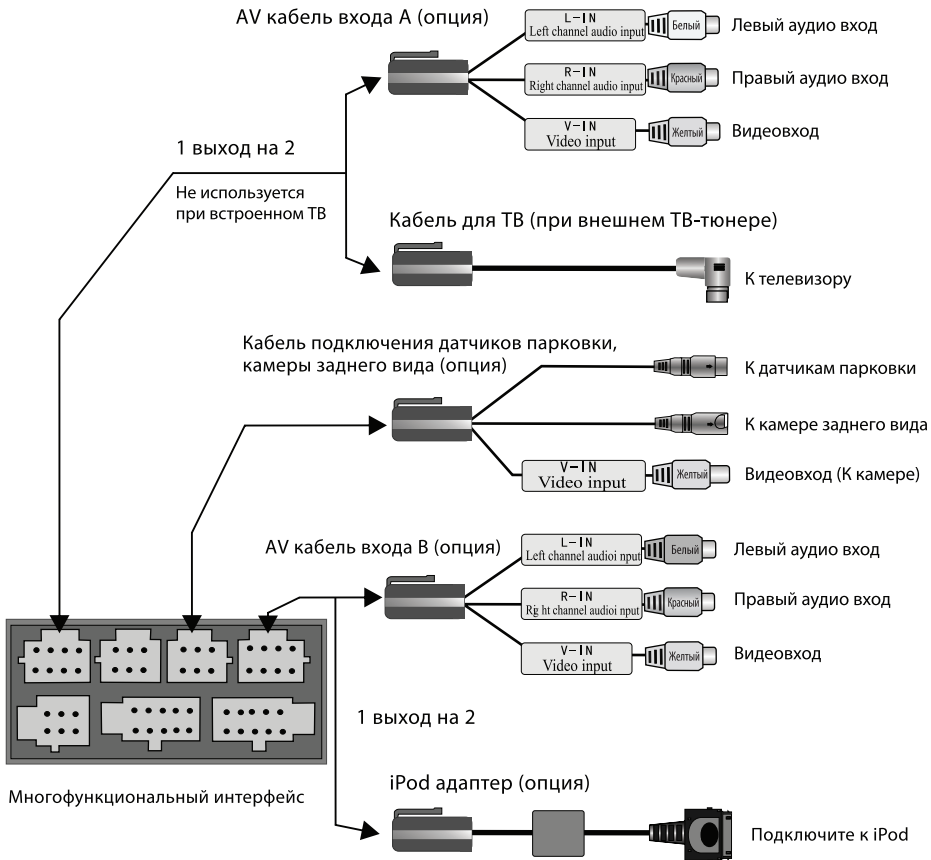

## Многофункциональный интерфейс

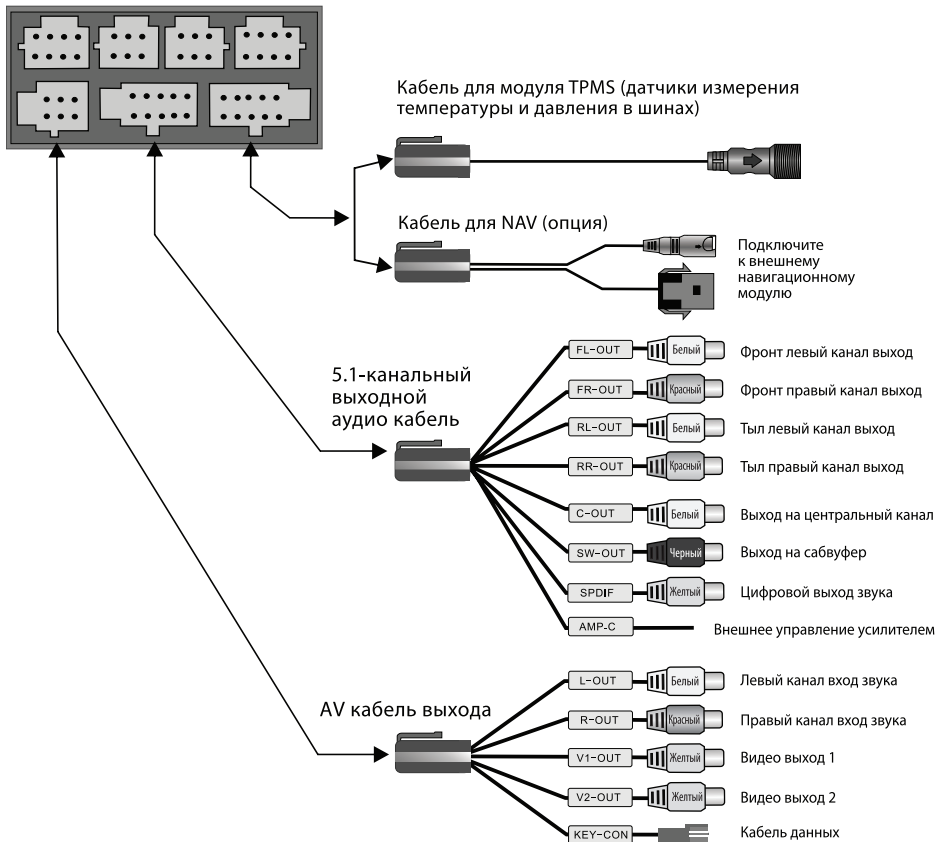

## Включение / Выключение питания

### Включение

При правильной установке устройства в соответствии со спецификацией автомобиля, после поворота ключа в замке зажигания в положение "Аксессуары", включение устройства происходит автоматически в режиме, соответствующем последнему состоянию кнопки  .

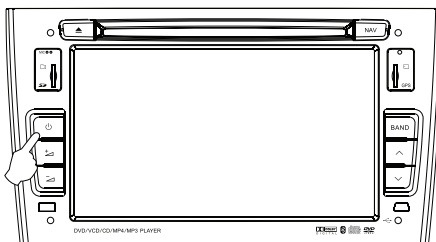

### Выключение

Выключение устройства происходит только после извлечения ключа из замка зажигания.

**Внимание!!!** Кнопка  , расположенная на лицевой панели устройства, имеет 3 режима:

1. Кратковременное нажатие на кнопку первый раз переводит устройство в режим день/ночь.

2. Кратковременное нажатие на кнопку второй раз отключает экран (звук остается).

3. Нажатие на кнопку с удерживанием ее более 3 секунд переводит устройство в спящий режим.

Одно кратковременное нажатие на кнопку  возвращает экран в обычный режим работы.

В некоторых устройствах реализована функция запоминания памяти после выключения от кнопки  .

### Регулировка громкости

Нажимайте на панели кнопки  для регулировки громкости.

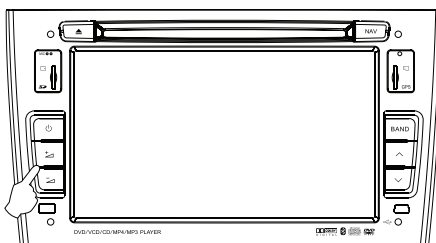



## Описание кнопок

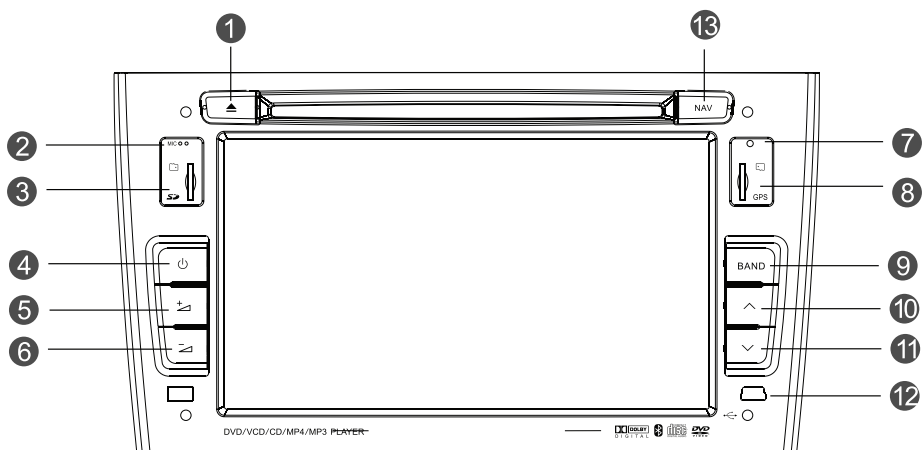

- 1 Кнопка извлечения/загрузки диска в режиме DVD.  
В другом режиме нажмите эту кнопку для переключения на DVD режим.
- 2 Встроенный микрофон. Используется для функции Bluetooth handsfree (свободные руки).
- 3 Этот слот используется для подключения microSD карт памяти мультимедиа.  
Когда устройство включено, нажмите эту кнопку один раз для включения ночного режима. Нажмите ее второй раз, чтобы выключить экран. Нажмите и держите кнопку, чтобы войти в спящий режим. В спящем режиме нажмите эту кнопку для включения системы.
- 4 Увеличение громкости.
- 5 Уменьшение громкости.
- 6 Вставьте в это отверстие тонкий предмет, нажмите кнопку в отверстии, система будет сброшена на заводские настройки.
- 7 Этот слот используется для подключения microSD карт памяти навигации.  
В другом режиме, нажмите эту кнопку для переключения в режим радио.
- 8 В режиме радио, нажмите кнопку последовательно, чтобы выбрать диапазон FM1/FM2/FM3/AM1/AM2.
- 9 В режиме радио или ТВ выбор предыдущей/следующей станции.
- 10 В режиме радио по долгому нажатию - поиск станции на более низкой/ высокой частоте. В режиме DVD, Чейджер, iPod нажмите для выбора следующего/ предыдущего трека или главы.
- 11 Разъем miniUSB для файлов мультимедиа.
- 12 Вход/выход из режима навигации.

## Главное меню

Основные функции устройства выведены на главное меню.

Выбрать необходимую функцию можно прикосновением к соответствующему значку сенсорного экрана.

Как показано на рисунке, главное меню включает функции Телефон, Мультимедиа, ТВ, Радио, DVD, Чейнджер, iPod, AV, Навигация, Рестарт Нави, TPMS, Камера, Вторая зона и модули установки функции, через ко-торые функцию операции можно ввести непосредственно.



Для возврата в Главное меню, коснитесь значка **Меню** в левом нижнем углу экрана.

## Основные функции Главного меню.

За подробной информацией о работе функций, обратитесь к "Руководству пользователя".

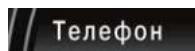

Громкая связь  
Bluetooth



Внутренняя память  
(виртуальный CD-чейнджер)



ТВ



Радио



DVD-чейнджер  
(опция)



DVD  
воспроизведение



iPod (опция)



AV



Навигация (опция)



Перезапуск  
навигации



Датчики измерения  
давления и температуры  
в колесах (опция)



Камера заднего  
вида (опция)



Настройки



Вторая зона

### Примечание

В случае подвисания навигационного программного обеспечения, нажмите кнопку "NAV" на передней панели устройства для выхода из режима Навигации и коснитесь значка "Рестарт Нави" на сенсорном экране в главном меню, после чего подтвердите перезапуск Навигации. Затем снова нажмите кнопку "NAV" на передней панели или кнопку "Навигация" на сенсорном экране в главном меню для запуска навигационного программного обеспечения. В течение 10 секунд произойдет загрузка навигации.

## Спецификации изделия

### Параметры системы

---

**Напряжение питания:**

DC 11-14 Вольт

**Ток потребления в дежурном режиме:**

Не более 15 Ампер

**Диапазон рабочей температуры:**

0° C до 40° C

**Система видео:**

AUTO PAL / NTSC / SECAM

**Разрешение экрана:**

800 x 480 пикселей

**Размер экрана:**

152,4 мм x 91,4 мм

**Вес:**

2,7 Кг

---

### Параметры радиоприемника:

---

**Диапазон частот:**

FM: 87.50 MHz ~ 108.00 MHz

AM: 522 KHz ~ 1620 KHz

**Режим отображения:**

TFT дисплей или OSD

**Память станций:**

18 FM

6 AM

**Режим поиска:**

Автоматический / Ручной

---

### Параметры DVD

---

**Выход видео:**

1 ±0.2 Вольта (75 Ом)

**Формат диска:**

Диаметр 12 см

**Поддерживаемые диски:**

DVD/VCD/CD/MP3/WMA/JPEG/MPEG4

---

### Параметры звука:

---

Неравномерность каналов: <2dB

Разделение каналов: >45dB

Частотный диапазон: 20Гц - 20кГц (+3 dB)

**Регулировка тембра:**

Низкие частоты: 100 Гц +8 dB

Средние частоты: 1кГц ±8 dB

Высокие частоты: 10кГц ±8 dB

---

### Параметры усилителя:

---

Напряжение питания: 13.8 Вольт

Максимальная выходная мощность:

4 x 45 Ватт

Сопrotивление нагрузки: 4 Ома

(допустимо от 4 до 8 Ом)

---

**Упаковочный лист без встроенного навигационного модуля:**

<b>Стандартные принадлежности:</b>	
Модель	Кол-во
Кабель питания и акустики	1
Кабель USB	1
Руководство пользователя	1
Руководство по эксплуатации и установке	1
Ручка (перо стилуса)	1
<b>Дополнительные принадлежности:</b>	
AV кабель входа А	1
AV кабель входа В	1
5.1 кабель AV выхода	1
Кабель AV выхода	1
iPod адаптер	1
6-ти дисковый DVD чейнджер	1
Датчик давления в шинах	1
Внешний блок навигации	1
Внешний ТВ	1
Пульт дистанционного управления	1

**Упаковочный лист со встроенным навигационным модулем:**

<b>Стандартные принадлежности:</b>	
Модель	Кол-во
Кабель питания и акустики	1
Кабель USB	1
Руководство пользователя	1
Руководство по эксплуатации и установке	1
Антенна GPS	1
Ручка (перо стилуса)	1
<b>Дополнительные принадлежности:</b>	
AV кабель входа А	1
AV кабель входа В	1
5.1 кабель AV выхода	1
Кабель AV выхода	1
iPod адаптер	1
6-ти дисковый DVD чейнджер	1
Датчик давления в шинах	1
Внешний ТВ	1
Пульт дистанционного управления	1